



LUNA
HOME APPLIANCES

لوازم خانگی لونا

دفترچه راهنمای محصولات لونا آب‌عبوه گیری مدل ۵۱۱



لطفاً موارد مندرج در دفترچه را
به دقت مطالعه فرمایید

فهرست مطالب

۱	هشدارهای ایمنی
۳	آشنایی با قطعات
۴	راهنمای عملکرد مانیتور LED
۵	نحوه استفاده از آبغیوه گیری
۶	نحوه استفاده از مخلوط کن
۸	نحوه استفاده از خردکن
۸	نحوه استفاده از آسیاب
۱۰	تعیز کردن و نگهداری

- ۱- زمانی که از دستگاه در نزدیکی کودکان استفاده می شود نظارت و کنترل خود را بیشتر نمایید.
- ۲- از دستگاه در نزدیکی منابع گرمایی استفاده نکنید.
- ۳- هنگام جا به جایی دستگاه احتیاط کنید. افتادن و یا شکستن موجب از کار افتادن دستگاه می شود.
- ۴- هرگز سیم برق دستگاه را در تماس با سطوح تیز یا داغ قرار ندهید.
- ۵- به منظور جلوگیری از خطر برق گرفتگی، دستگاه و سیم برق آن را داخل آب و یا مایعات دیگر فرو نبرید.
- ۶- زمانی که دستگاه به درستی عمل نمی کند و یا سیم و خود دستگاه دچار آسیب شده باشد از آن استفاده نکنید و در اسرع وقت به خدمات پس از فروش شرکت مراجعه نمایید.
- ۷- دستگاه مخلوط کن را برای ظرفیت های سنگین به طور مداوم بیش از دو دقیقه به کار نیندازید. این کار ممکن است سبب داغ شدن بیش از حد دستگاه شود. اجازه دهید دستگاه خنک شود و مجدداً از دستگاه استفاده کنید.
- ۸- این وسیله برای استفاده افراد (از جمله کودکان) با ناتوانی فیزیکی، حسی یا عقلی، یا افراد بی تجربه و ناآگاه نیست مگر اینکه با حضور سرپرست مسئول در قبال ایمنی آن ها و با نظارت یا دادن دستورالعمل استفاده از وسیله باشد.
- ۹- اگر کابل تغذیه صدمه ببیند، برای جلوگیری از خطر باید توسط سازنده یا تعمیرکار مجاز یا شخص دارای صلاحیت مشابه تعویض گردد.
- ۱۰- به غیر از متعلقات دستگاه از متعلقات دیگر برای اضافه نمودن به کارکرد دستگاه استفاده ننمایید.
- ۱۱- این وسیله برای استفاده خانگی و موارد مشابه زیر در نظر گرفته شده است:
 - آشپزخانه کارکنان در فروشگاه ها، ادارات و سایر محل های کاری
 - خانه های ویلایی
 - اتاق های هتل یا مهمانسراها
 - واحدهای اقامتی کوچک
- ۱۲- اگر سازنده بخواهد استفاده از وسیله را به کمتر از موارد بالا محدود کند، این باید به وضوح در دستورالعمل بیان شود.
- ۱۳- قبل از برداشتن مخزن تغاله، دستگاه را خاموش کنید.
- ۱۴- قبل از استفاده از دستگاه قطعات آن را طبق دفترچه بسته و سپس از آن استفاده ننمایید.
- ۱۵- زمانی که از دستگاه استفاده می نمایید دستان خود را در قسمت دهانه آبیوه گیری فرو نبرید چون ممکن است به شما آسیب برساند.

- ۱۶- هنگام تمیز نمودن تیغه های دستگاه مراقب دستان خود باشید.
- ۱۷- این دستگاه مناسب آبیگری میوه ها و سبزیجات همچون سیب، خیار، هویج و غیره می باشد، و برای میوه های بسیار سخت مانند آناناس و یا نارگیل مناسب نمی باشد.
- ۱۸- برای تمیز نمودن دستگاه، آن را از برق جدا کنید.
- ۱۹- برای تمیز نمودن تیغه های دستگاه که در داخل فیلتر قرار گرفته است در هنگام برداشتن و قرار دادن در جای خود احتیاط نمایید که دچار آسیب نشوید.
- ۲۰- زمانی که فیلتر دستگاه دچار آسیب دیدگی شد از آن استفاده نکنید.
- ۲۱- دوشاخه دستگاه را پس از مصرف از پریز برق خارج نمایید.
- ۲۲- برای فشردن میوه ها در دهانه بزرگ آبمیوه گیری حتماً از دسته مخصوص استفاده نمایید.
- ۲۳- مطمئن شوید تیغه کاملاً از حرکت ایستاده باشد و سپس درپوش دستگاه را باز نمایید.

توجه:

- هنگام استفاده از دستگاه آن را در سطوح صاف و صیقلی قرار دهید.
- دستگاه دارای سنسور و سوییچهای مختلفی به منظور جلوگیری از آسیب های احتمالی می باشد که در صورت عدم بسته شدن اجزا در جای صحیح خود، دستگاه عمل نمی کند.
- برای افزایش طول عمر دستگاه از آن بصورت پیوسته، در مدت زمان طولانی استفاده نکنید.
- این دستگاه مناسب برای استفاده کودکان و یا افراد ناتوان نیست.
- زمانی که از دستگاه برای مدت زیادی استفاده نمی کنید آن را در جای خشک قرار دهید.

پیشنهادات ویژه

- اگر از میوه هایی استفاده می کنید که هسته یا دانه های بزرگ و سفت دارند مانند شلیل، هلو، انبه، زردالو، آلو و گیلاس و غیره، قبل از استفاده در دستگاه باید هسته آن ها را بگیرید.
- برای گرفتن آبمیوه بیشتر، دسته فشاری را محکم فشار دهید.

آشنایی با قطعات

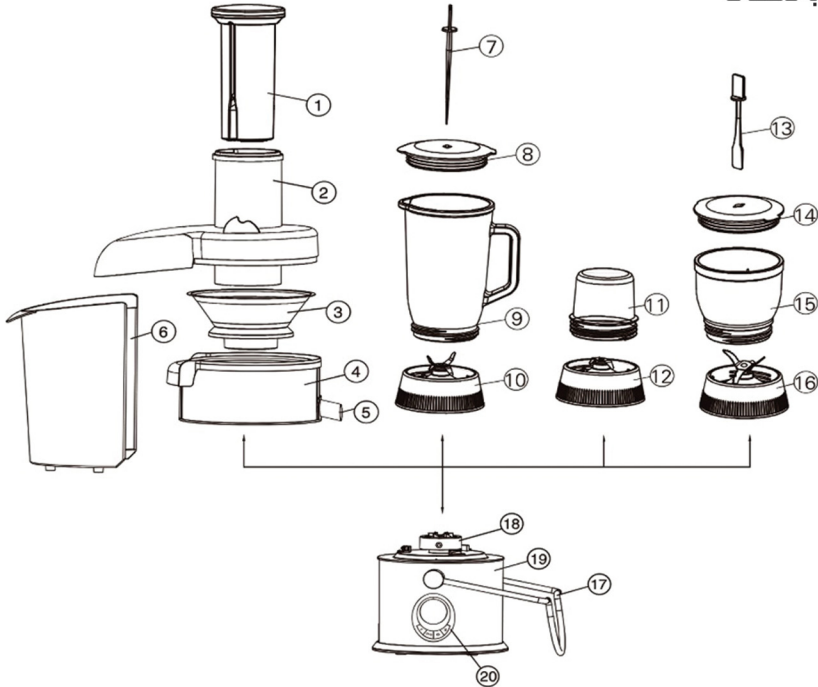

- ۱۵- ظرف خرد کن
- ۱۶- پایه خرد کن
- ۱۷- دستگیره دستگاه
- ۱۸- شافت چرخشی
- ۱۹- بدنه موتور دستگاه
- ۲۰- صفحه کنترل

- ۸- درب پارچ
- ۹- پارچ مخلوط کن
- ۱۰- پایه تیغه مخلوط کن
- ۱۱- ظرف آسیاب
- ۱۲- پایه آسیاب
- ۱۳- کاردک خرد کن
- ۱۴- درب خرد کن

- ۱- دسته فشاری
- ۲- درپوش آبمیوه گیری
- ۳- فیلتر
- ۴- مخزن آبمیوه گیری
- ۵- دهانه آبمیوه گیری
- ۶- مخزن تفاله
- ۷- کاردک مخلوط کن

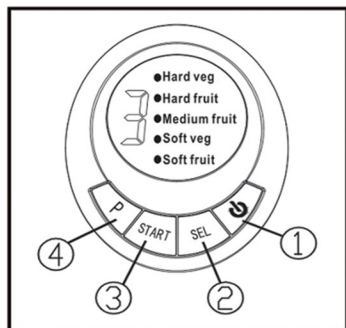

راهنمای عملکرد ماینیتور LED

توصیف ماینیتور LED

- ۱- روشن / خاموش
- ۲- انتخاب (SEL)
- ۳- شروع (START)
- ۴- پالس (P)

چگونه از عملکرد کنترل دیجیتال LED استفاده کنیم؟

- ۱- دوشاخه را به برق بزنید و دکمه **⏻** را فشار دهید، در این هنگام سرعت شماره ۳ را نشان می دهد.
- ۲- دکمه (SEL) را فشار داده و مطابق با نوع میوه و سبزیجاتی که میخواهید در دستگاه قرار دهید، سرعت مطلوب را انتخاب کنید.
- ۳- بعد از انتخاب سرعت مورد نظر، دکمه (START) را برای شروع پردازش فشار دهید، بعد از اتمام پردازش غذا، دکمه **⏻** را برای خاموش کردن آن فشار دهید.
- ۴- برای دقت بالا به صورت مکرر دکمه (P) را فشار دهید. وقتی انگشتان را از روی دکمه بردارید، دستگاه متوقف می شود.

انتخاب سرعت اجرایی

- مخلوط کن، خرد کن و آسیاب کن
- سرعت ۱: میوه های نرم: انگور، گوجه و هندوانه
 - سرعت ۲: کرفس، مرکبات و خیار
 - سرعت ۳: سیب، هلو، گلابی
 - سرعت ۴: هویج، سیر و ترب
 - سرعت ۵: میوه های سفت و سبزیجات مانند انار و سیب زمینی

راه اندازی آبمیوه گیری

قبل از استفاده از دستگاه برای اولین بار

- ۱- تمام لایه های محافظتی که دور دستگاه پیچیده شده را جدا کرده و جعبه آن را نگه دارید.
- ۲- در هنگام خرید دستگاه اطمینان حاصل نمایید که دارای دفترچه راهنما باشد و پس از آن دفترچه را به دقت خوانده و از آن برای مصارف بعدی نگهداری نمایید.
- ۳- تمامی قطعات منفصل را با آب بدون مواد شوینده بشویید.
- ۴- اطمینان حاصل نمایید که سویچ دستگاه در حالت خاموش قرار گرفته است.

نحوه استفاده از آبمیوه گیری

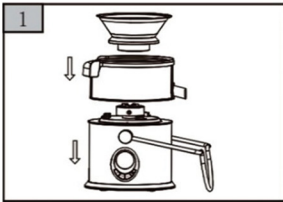

۱- اول مخزن آبمیوه گیری را روی موتور قرار دهید سپس فیلتر را بر روی آن بگذارید و اطمینان حاصل نمایید که فیلتر بر روی شافت چرخشی کاملاً صحیح قرار گرفته باشد.

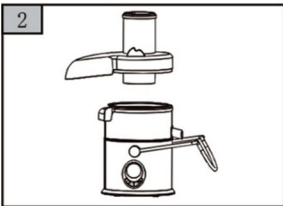

۲- درپوش را روی آبمیوه گیری گذاشته و سپس دستگیره را روی آن قرار دهید.

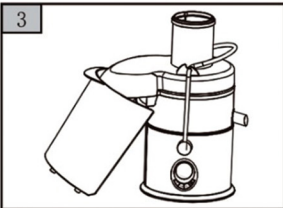

۳- ظرف تفاله رو کمی به سمت جلو خم کرده و در دستگاه قرار دهید.



۴- اهرم فشارنده را هماهنگ با شیر موجود در لوله تغذیه قرار دهید.

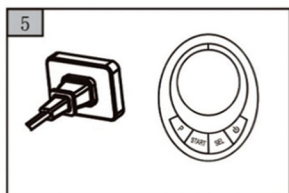

۵- دوشاخه را به پریز متصل نموده و با استفاده از دکمه (SEL) سرعت مورد (از ۱ تا ۵) را انتخاب کرده و برای شروع آبمیوه گیری دکمه "START" را فشار دهید.

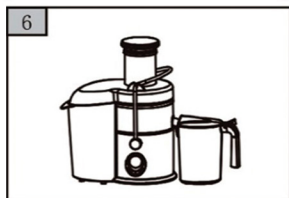

۶- میوه جات و سبزیجات را برش دهید و به قطعات کوچکتری تبدیل نمایید، سپس با استفاده از دسته فشاری میوه جات را به سمت فیلتر دستگاه هل دهید که عمل آبگیری انجام شود.

نکات استفاده از آبمیوه گیری و مخلوط کن

۱- سعی کنید از میوه ها و سبزیجات تازه استفاده نمایید مانند: سیب، خیار، هویج، کرفس، طالبی، هندوانه، پرتقال یا لیمو، انگور و غیره ... شما مجبور به خارج نمودن دانه های نرم آنها نیستید، مگر اینکه مانند دانه های هلو سفت باشند. آب سیب به سرعت به رنگ قهوه ای تبدیل می شود به منظور جلوگیری از آن از چند قطره آب لیمو استفاده نمایید.

۲- برای میوه جات و سبزیجاتی که دارای برگ هستند شما می توانید از آبمیوه گیری استفاده نمایید.

۳- پس از عمل آبمیوه گیری به سرعت آبمیوه را بنوشید. زیرا پس از مدتی در مجاورت هوا مزه و ویتامین های خود را از دست می دهد.

۴- به منظور افزایش بهره وری و طول عمر بیشتر دستگاه از دسته فشاری به آرامی استفاده نمایید.

- ۵- این دستگاه مناسب کار با مواد غذایی خیلی سخت نیست.
- ۶- پس از ۲ دقیقه استفاده از مخلوط کن به آن استراحت دهید.
- ۷- هنگام استفاده از دستگاه اگر چرخش موتور متوقف و یا کند شد، فوراً سویچ خاموش را بزنید و سپس حجم مواد درون مخلوط کن را کم کنید.

نحوه استفاده از مخلوط کن

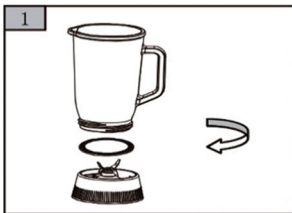

۱- واشر لاستیکی ضد آب را روی پایه قرار داده و سپس ظرف مخلوط کن را روی آن گذاشته و در جهت عقربه ساعت بچرخانید تا پارچ در جای خود قفل شود. مواد مورد نظر را به قطعات کوچکتر خرد کرده و سپس داخل پارچ بیندازید.



۲- به مخلوط داخل پارچ، مایعات مناسب اضافه نموده و درپوش آن را بسته بر روی موتور دستگاه قرار دهید و در جهت عقربه های ساعت بچرخانید تا پارچ در جای خود قفل شود. مواد مورد نظر را به قطعات کوچکتر خرد کرده و سپس داخل پارچ بیندازید.

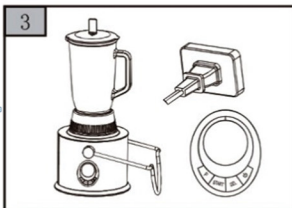

۳- دوشاخه را به پریز متصل نموده و از سرعت ۵ یا دکمه P برای شروع فرآیند مخلوط کردن استفاده کنید.

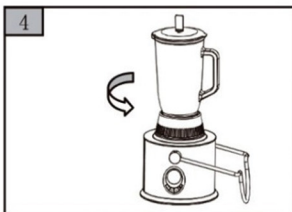

۴- پس از اتمام کار کلید دستگاه را در حالت "۰" قرار داده و آن را از برق بکشید و پارچ را در خلاف جهت عقربه های ساعت بچرخانید تا باز شود.

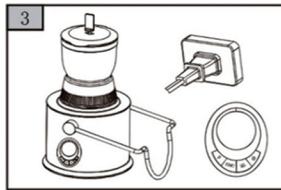
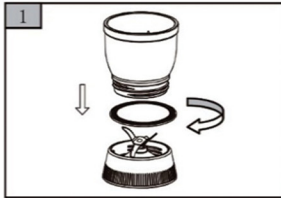

نحوه استفاده از خردکن

۱- واشر ضد آب را روی پایه قرار داده، سپس ظرف خرد کن را روی آن گذاشته و در جهت عقربه ساعت بچرخانید تا ظرف در جای خود قفل شود. بعد از آن به اندازه ۵۰ گرم گوشت های بریده شده یا مواد دیگر را در ابعاد اسانتی متر به آن اضافه نمایید.

۲- گوشت خرد شده یا مواد دیگر آماده را با نصف قاشق روغن داخل مخزن خردکن قرار داده و درپوش آن را بسته، سپس روی موتور دستگاه گذاشته و در جهت عقربه های ساعت بچرخانید.

۳- دوشاخه را به پریز متصل نموده و از سرعت ۵ یا دکمه "P" برای شروع فرآیند چرخ کردن گوشت استفاده کنید.

۴- پس از خرد شدن کامل، دکمه  را فشار داده و دستگاه را خاموش کنید، سپس دوشاخه را از برق کشیده و خرد کن را بچرخانید تا باز شود.

نکات استفاده از خردکن

- ۱- بیشترین حجم استفاده از مخزن ۱۵۰ گرم می باشد.
- ۲- پس از یک دقیقه کار مداوم به دستگاه استراحت کوتاهی داده و مجدداً از آن استفاده نمایید.

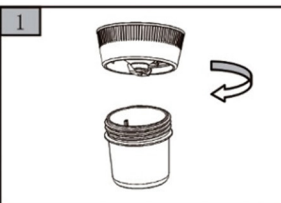

نحوه استفاده از آسیاب

۱- مخزن آسیاب را برگردانده و مخلوط ترکیبات را داخل آن ریخته، سپس پایه را به مخزن پیچ نموده تا محکم شود.

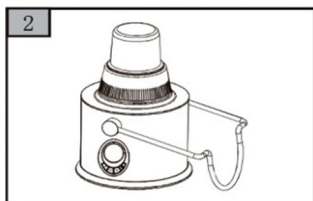

۲- آسیاب را روی موتور دستگاه همانند شکل زیر قرار داده، سپس دوشاخه را به پریز متصل نموده و با سرعت ۵ یا دکمه "P" فرآیند آسیاب کردن را شروع کنید.

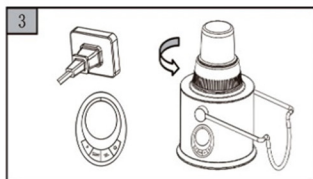

۳- پس از آسیاب شدن کامل، آسیاب را باز کرده و از قسمت موتور جدا کنید.



۴- زمانی که کار با آسیاب به اتمام رسید آن را برگردانده و درخلاف جهت چرخانده تا باز شود و سپس ترکیبات آن را بصورت کامل خارج نمایید.

نکات استفاده از آسیاب

- ۱- قبل از استفاده اطمینان حاصل نمایید دستگاه در حالت خاموش باشد.
- ۲- هرگز آسیاب را بصورت خالی استفاده نکنید.
- ۳- بیشترین حجم استفاده از مخزن آسیاب ۵۰ گرم می باشد.
- ۴- پس از ۱ دقیقه استفاده از آسیاب به آن استراحت دهید. (پس از هر دقیقه چند ثانیه به دستگاه استراحت داده و سپس مجدداً از آن استفاده نمایید).

ظرفیت	ماده غذایی
۲۵ - ۲۰ گرم	فندق (پوست کنده)
۲۵ - ۲۰ گرم	پنیر
۲۵ - ۲۰ گرم	دانه قهوه
۲۵ - ۱۰ گرم	دانه فلفل
۵۰ - ۲۰ گرم	دانه کنجد سیاه
۵۰ - ۲۰ گرم	گندم خشک، برنج خشک
۵۰ - ۲۰ گرم	دانه سویا

احتیاط

- قبل از کار با دستگاه از خاموش بودن آن اطمینان حاصل نمایید.
- قبل از سر هم کردن دستگاه آسیاب، آن را روشن نکنید.
- حداکثر ظرفیت ظرف آسیاب، ۵۰ گرم است.
- بیشتر از ۶۰ ثانیه در هر بار استفاده از دستگاه آسیاب، آن را روشن نگذارید.

نکات تمیزکردن، محافظت و نگهداری

- ۱- قبل از تمیز نمودن دستگاه آن را خاموش نموده و از پریز جدا نمایید.
- ۲- هرگز از ابزار فلزی، سیم ظرفشویی یا اسکاچ های زبر و سیم دار برای تمیز کردن دستگاه استفاده نکنید.
- ۳- تمامی قطعات منفصل دستگاه قابل شستشو می باشد و برای شستن آن می توانید از آب ولرم همراه با مایعات تمیز کننده استفاده نمایید.
- ۴- برای تمیز کردن موتور دستگاه از پارچه خشک استفاده نمایید.
- ۵- هنگام پاک کردن تیغه ها احتیاط نمایید.
- ۶- فیلتر دستگاه آبمیوه گیری را بصورت متناوب مورد بررسی قرار دهید تا از بروز مشکلات احتمالی جلوگیری شود.

روش تمیز کردن، محافظت و نگهداری آبمیوه گیری

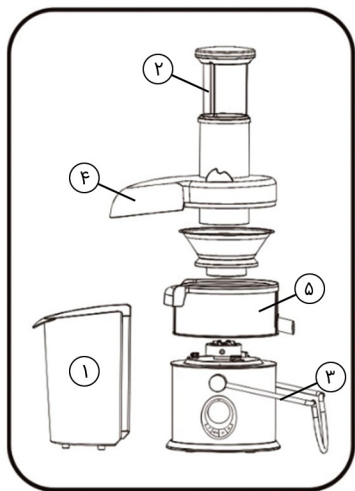

- ۱- کلید را در حالت خاموش قرار دهید، سپس دو شاخه را از پریز جدا نموده و منتظر بمانید تا چرخش تیغه دستگاه متوقف شود.
- ۲- قسمتهایی را که نیاز به پاک کردن دارند جدا نموده و دستورات زیر را به ترتیب انجام دهید:
 - مخزن تفاله (۱) را از دستگاه جدا نمایید.
 - دسته فشاری (۲) را از دستگاه خارج کنید.
 - بازوهای فلزی (۳) را باز نمایید.
 - درپوش بالایی (۴) را باز نمایید.
 - فیلتر و مخزن آبمیوه گیری (۵) را جدا نمایید.

روش تمیز کردن، محافظت و نگهداری مخلوط کن، خرد کن و آسیاب

- ۱- قبل از جمع نمودن دستگاه اطعینان حاصل کنید که دستگاه خاموش و از پریز کشیده شده باشد. منتظر بمانید تا چرخش تیغه دستگاه به طور کامل متوقف شود.
- ۲- نیعی از پارچ مخلوط کن را با آب گرم پر نموده و آن را تمیز نمایید.
- ۳- ظرف خردکن دستگاه را زیر شیر آب با اسفنج یا برس نرم شستشو و تمیز نمایید.
- ۴- ظرف آسیاب دستگاه را با آب ولرم و اسفنج یا برس نرم شستشو نمایید و پایه آسیاب را با پارچه خشک یا برس نرم تمیز کنید.
- ۵- بدنه موتور دستگاه را فقط با دستمال مرطوب تمیز نمایید.
- ۶- تمامی قطعات را با دستمال خشک نمایید.
- ۷- دستگاه را در جای صاف و خشک نگهداری نمایید.



LUNA
HOME APPLIANCES

لوازم خانگی لونا

راه های ارتباطی

۰۹۰۲۶۳۶۱۱۳۲
info@Luna.ir