



LUNA
HOME APPLIANCES

لوازم خانگی لونا

دفترچه راهنمای محصولات لونا پنکه رطوبت ساز مدل ۲۰۶



▶ لطفا موارد مندرج در دفترچه را
به دقت مطالعه فرمایید

فهرست مطالب

| | | |
|---|-------|----------------------|
| ۱ | | هشدار های ایمنی |
| ۲ | | آشنایی با قطعات |
| ۳ | | سرهم بندی پایه |
| ۳ | | عملکرد مخزن آب |
| ۴ | | عملکرد صفحه کنترل |
| ۵ | | عیب یابی محصول |
| ۵ | | مشخصات فنی |
| ۶ | | تعمیر کردن و نگهداری |

- ۱- هنگامی که دستگاه روشن است انگشت، همداد یا اشیای دیگر را در شبکه پهنه فرو نبرید.
- هنگامی که دستگاه روشن است آن را از مکانی به مکان دیگر منتقل نسازید.
- ۲- مراقب کودکان خود باشید تا از پهنه به عنوان وسیله بازی استفاده نکنند.
- ۳- هنگام کار با دستگاه، آن را روی سطحی پایدار قرار دهید تا از واژگون شدن آن پیشگیری شود.
- ۴- پهنه را در نزدیکی پنجره قرار ندهید امکان برخورد باران با پهنه و خطر برق گرفتگی وجود دارد.
- ۵- برای کاهش خطر آتش سوزی یا شوک الکتریکی، دستگاه را در نزدیک شعله گاز بکار نگیرید. این کار ممکن است موجب خاموش شدن شعله و پخش شدن گاز در محیط بشود.
- ۶- سیم برق را به طوری قرار ندهید که به دست و پا گیر کند و دستگاه واژگون شود.
- ۷- از بیچاندن، فشردن، خم کردن و هر عملی که سیم یا دو شاخه را خراب می نماید خودداری کنید.
- ۸- پهنه روشن را به حال خود رها نکنید.
- ۹- سیم برق را با دست های مرطوب جدا نکنید.
- ۱۰- هنگامی که دستگاه کار می کند، مخزن آب را لمس نکنید.
- ۱۱- یک کلید خاموش شدن اتوماتیک برای محافظت از دستگاه رطوبت ساز در دسترس است، این کلید زمانی که سطح آب زیر حداقل باشد عمل میکند، برای کار کردن مداوم دستگاه مرتباً مخزن دستگاه را بررسی کرده و در صورت لزوم به آن آب اضافه نمایید.
- ۱۲- برای جلوگیری از آسیب زدن به پهنه رطوبت ساز هرگز مقابل شبکه محافظ جلویی و اسپری رطوبت ساز، اشیاء یا چیزی قرار ندهید.
- ۱۳- قبل از تمیز کردن پهنه یا بیرون آوردن مخزن آب، دو شاخه برق را از پریز جدا کنید .
- ۱۴- آب گرم بیش از ۴۰ درجه سانتیگراد را به مخزن آب اضافه نکنید.
- ۱۵- هرگونه مواد فلزی، مواد شیمیایی، دارو، مواد شوینده و دیگر مواد از این قبیل را به مخزن آب اضافه نکنید زیرا ممکن است بر عملکرد دستگاه پاشش آب تاثیر بگذارد.
- ۱۶- اجازه ندهید ضربه مستقیم باد پهنه و طولانی روی نوزادان یا افراد سالخورده باشد.
- ۱۷- دستگاه باید تحت ولتاژ شهری مورد استفاده قرار گیرد.
- ۱۸- اگر سیم برق آسیب دیده است، از تعمیرکاری ماهر بخواهید آن را برایتان تعویض کند تا از خطرات احتمالی مصون بمانید.

آشنایی با قطعات

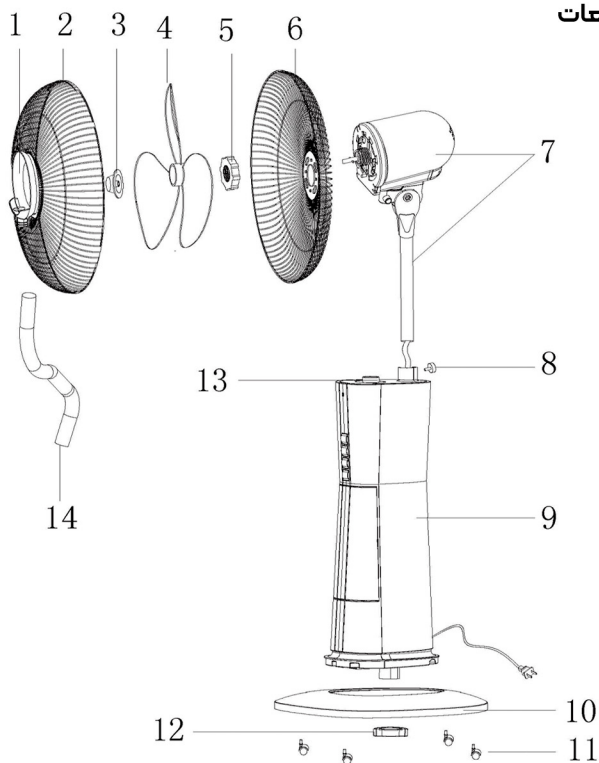

- | | |
|-------------------------------|--------------------------|
| ۱- صفحه جلو محافظ جلویی | ۸- دکمه تنظیم ارتفاع |
| ۲- محافظ جلویی | ۹- بدنه اصلی |
| ۳- مهره نصب پروانه | ۱۰- پایه |
| ۴- پروانه | ۱۱- چرخ |
| ۵- مهره نصب محافظ پشتی پروانه | ۱۲- مهره پایه |
| ۶- محافظ پشتی | ۱۳- خروجی لوله رطوبت ساز |
| ۷- موتور پنکه | ۱۴- لوله رطوبت ساز |

سرهم بندی پایه

هشدار: لطفاً قبل از کامل شدن کلیه مراحل متصل کردن قطعات دوشاخه را به پریز برق ننزید.

- ۱- چرخ ها (۱۱) را به پایه (۱۰) نصب و محکم نمایید.
- ۲- مجموعه بدنه اصلی پنکه (۹) را روی پایه (۱۰) قرار داده و با استفاده از مهره پایه (۱۲) نصب کنید.
- ۳- محافظ پشتی (۶) را بر روی موتور پنکه (۷) نصب کنید و مهره نصب محافظ پشت پروانه (۵) را بچرخانید تا محافظ پشتی در جای خود ثابت شود.
- ۴- غلاف پلاستیکی روی محور موتور را بیرون آورید و دور بیندازید.
- ۵- پره ها را، روی محور موتور سوار کنید و مطمئن شوید که خار تویی، در شیار پره ها قرار گیرد.
- ۶- بخش گردان را خلاف جهت عقربه های ساعت روی محور موتور بچرخانید تا پره ها در جایشان محکم شوند.

عملکرد مخزن آب

پنکه را در سطحی مناسب قرار دهید و دستورالعمل های زیر را در مورد چگونگی اضافه کردن آب به مخزن دنبال کنید:

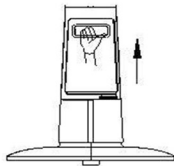

۲- مخزن آب را به آرامی بلند کنید.

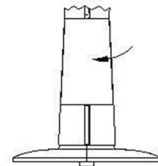

۱- درپوش ورودی مخزن آب را باز کنید.

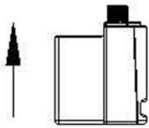

۴- بصورت صحیح و ایستاده برای پر شدن قرار دهید.

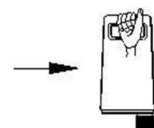

۳- مخزن آب را خارج کنید.

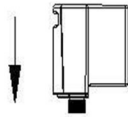

۴- درپوش مخزن آب، به طور محکم بسته شود و آنرا بر روی پنبه نصب نموده و صفحه بدنه را ببندید.

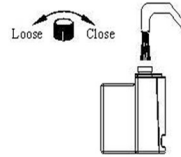

۵- درپوش مخزن آب را باز نموده و به آن آب اضافه کنید.

عملکرد صفحه کنترل

- دوشاخه برق را به پریز وصل نمایید تا نور نشانگر روشن شود.
- بوسیله کلید "ON/OFF" پنبه را روشن و خاموش نموده همچنین میتوانید با فشار دادن دکمه "SPEED" سرعت پنبه را در سه حالت کم، متوسط یا زیاد تنظیم نمایید.
- با تنظیم سرعت در هرکدام از حالت‌های کم، متوسط یا زیاد، چراغ مربوط به آن روی نمایشگر روشن خواهد شد.
- دکمه "SWING" (چرخش) را فشار دهید پنبه شروع به چرخش کرده و نشانگر مربوطه روشن می‌شود. برای متوقف کردن چرخش پنبه این دکمه را دوباره فشار دهید.
- دکمه "MIST" رطوبت ساز را فشار داده و ذرات آب از صفحه جلو محافظ جلویی پخش می‌شود.
- دکمه "MIST" را می‌توان به طور جداگانه یا همزمان با پنبه استفاده نمود.
- با فشردن دکمه ی "TIMER"، زمان کار پنبه با روشن شدن چراغ‌های مربوطه برای مدت هر نیم ساعت تنظیم می‌گردد و برای تنظیم ۷/۳۰ ساعت زمان کارکرد پنبه لازم است، ۱۵ بار دکمه را فشار دهید و تمامی چراغ نشانگر روشن شود.
- دکمه "ION" را فشار دهید، مولد یون منفی شروع به کار می‌کند و یون‌های منفی را برای تصفیه هوا آزاد می‌کند.

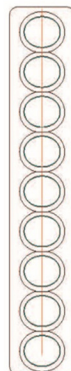
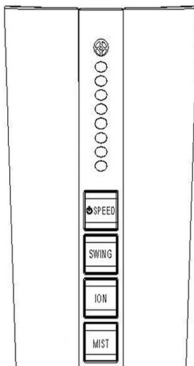

عیب یابی محصول

| مشکل پیش آمده | موارد قابل بررسی | راه حل |
|--|---|--|
| بدون باد و بدون پاشش آب، چراغ نمایشگر خاموش شده است. | ۱. آیا دو شاخه به درستی و محکم در پریز قرار گرفته است؟ ۲. بررسی کنید که قطع کننده مدار یا فیوز دستگاه از کار نیفتاده باشد. | ۱. دو شاخه را به صورت صحیح و محکم در پریز قرار دهید. ۲. فیوز الکتریکی و کلید برق در حالت روشن باشد. |
| چراغ نمایشگر روشن است پنکه پرتاب باد دارد ولی پاشش آب قطع شده است. | ۱. حجم آب مخزن زیر سطح حداقل است؟ ۲. کلید برق در حالت خاموش است؟ ۳. هدایت کننده سطح آب در موقعیت مناسبی قرار نگرفته است؟ | ۱. حجم آب مخزن افزایش داده شود. ۲. کلید پنکه رطوبت ساز روشن شود. ۳. هدایت کننده سطح آب را در موقعیت صحیح تنظیم نمایید. |
| صدای غیر معمولی در حین کار دستگاه شنیده می شود. | ۱. آیا پره به درستی نصب شده است؟ ۲. آیا شبکه های محافظ به درستی نصب شده اند؟ ۳. آیا پره و شبکه محافظ در حین کار بایکدیگر برخوردی دارند؟ | ۱. شبکه های محافظ را دوباره بررسی کرده و از نصب صحیح و محکم آن اطمینان حاصل کنید. ۲. پره را باز کرده و دوباره به صورت محکم و صحیح نصب نمائید. |
| بوی غیر عادی | ۱. دستگاه برای اولین بار استفاده می شود؟ ۲. آب داخل مخزن قدیمی یا کثیف شده است؟ | ۱. اولین بار از پنکه رطوبت ساز حداقل ۲ ساعت استفاده نمایید. ۲. آب مخزن را تعویض نمایید. |

مشخصات فنی

| مشخصات فنی | |
|--------------------|-----------------------|
| ولتاژ | ۲۲۰-۲۴۰ |
| فرکانس | ۵۰ هرتز |
| توان | ۱۰۰ وات |
| حداکثر ظرفیت رطوبت | ۲۰۰ میلی لیتر بر ساعت |
| اندازه | ۴۰۰ میلی متر |
| ظرفیت مخزن آب | ۱۲۰۰ میلی لیتر |

تمیز کردن و نگهداری

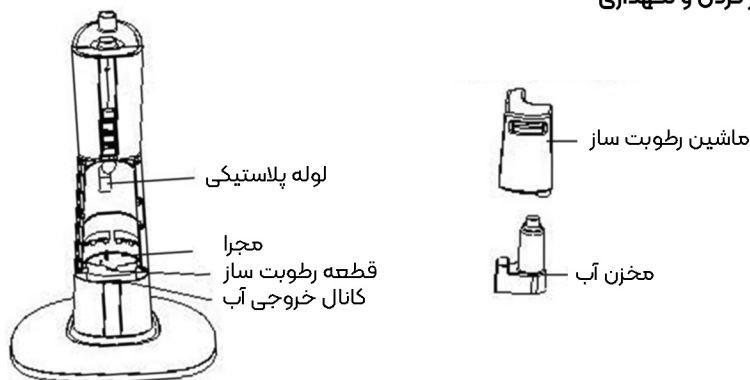

توجه: به منظور ارائه سطح مطلوب عملکرد توصیه می شود حداقل در طول یک فصل از کارکرد پنکه آن را مطابق با دستورالعمل تمیز نمائید و به طور منظم هر یک ماه یکبار غبار و خاک را از پره ها و دیگر قسمت ها بردارید.

۱- پیش از تمیزکاری، پنکه را خاموش و دوشاخه را از برق بکشید.

۲- اجزای پلاستیکی می بایستی با پارچه ای نرم، مرطوب شده و با مایعی شوینده (آب و صابون) تمیز شوند. کف صابون را با پارچه ای خشک کاملاً بردارید.

۳- از حلالها و پاک کننده های سایا (خورنده ی سطوح) استفاده نکنید تا به بدنه دستگاه آسیب نرسد.

۴- از نفوذ آب یا مایعات دیگر در محفظه ی موتور یا داخل دستگاه جلوگیری کنید.

۵- برای نظافت کامل در صورت نیاز می توانید تمام قطعات را به صورت معکوس مراحل بستن، باز کنید.

۶- برای اطمینان از جریان کافی هوا در موتور، شبکه های تهویه ی پشت موتور را از گرد و خاک پاک کنید. پیش از وصل دو شاخه دستگاه به برق، می توان از جارو برقی برای تمیزکاری شبکه ها استفاده کرد. برای زدودن گرد و خاک این قسمت، پنکه را باز نکنید.

۷- در صورتی که نیاز به بکارگیری دستگاه برای مدت طولانی ندارید دستگاه را در کارتن بسته بندی و در جای خشک و خنک بگذارید.



LUNA
HOME APPLIANCES

لوازم خانگی لونا

راه های ارتباطی

۰۹۰۲۶۳۶۱۱۳۲
info@Luna.ir